

KCM0801  
INSTRUCTIONS  
INSTRUCTIONS  
INSTRUCCIONES



**KitchenAid®**

## WELCOME TO THE WORLD OF KITCHENAID.

We're committed to helping you create a lifetime of delicious meals for family and friends. To help ensure the longevity and performance of your appliance, keep this guide handy. It will empower you with the best way to use and care for your product. Your satisfaction is our #1 goal. Remember to register your product online at [www.kitchenaid.com](http://www.kitchenaid.com), or by mail using the enclosed Product Registration Card.



Join us in the kitchen at [www.kitchenaid.com](http://www.kitchenaid.com).

USA: 1.800.541.6390  
Canada: 1.800.807.6777

KitchenAid.com  
KitchenAid.ca

# TABLE OF CONTENTS

- COFFEE BREWER SAFETY**
  - Important safeguards.....4
  - Electrical requirements .....5
- PARTS AND FEATURES**
  - Parts and accessories .....6
  - Control panel features.....7
  - How pour over coffee is different.....7
- ASSEMBLING THE COFFEE BREWER**
  - Preparing the Coffee Brewer for use.....8
- OPERATING THE COFFEE BREWER**
  - Filling the brew basket .....9
  - Coffee dosage guide .....9
  - Brewing coffee .....10
- CARE AND CLEANING**
  - Cleaning the Coffee Brewer.....11
- TROUBLESHOOTING .....12**
- WARRANTY AND SERVICE .....13**

## **PROOF OF PURCHASE & PRODUCT REGISTRATION**

Always keep a copy of the itemized sales receipt showing the date of purchase of your Coffee Brewer. Proof of purchase will assure you of in-warranty service. Before you use your Coffee Brewer, please fill out and mail your product registration card packed with the unit, or register online at [www.kitchenaid.com](http://www.kitchenaid.com). This card will enable us to contact you in the unlikely event of a product safety notification and assist us in complying with the provisions of the Consumer Product Safety Act. This card does not verify your warranty. Please complete the following for your personal records:

**Model Number** \_\_\_\_\_

**Serial Number** \_\_\_\_\_

**Date Purchased** \_\_\_\_\_

**Store Name** \_\_\_\_\_

## COFFEE BREWER SAFETY

### Your safety and the safety of others are very important.

We have provided many important safety messages in this manual and on your appliance. Always read and obey all safety messages.



This is the safety alert symbol.

This symbol alerts you to potential hazards that can kill or hurt you and others.

All safety messages will follow the safety alert symbol and either the word "DANGER" or "WARNING." These words mean:

 **DANGER**

**You can be killed or seriously injured if you don't immediately follow instructions.**

 **WARNING**

**You can be killed or seriously injured if you don't follow instructions.**

All safety messages will tell you what the potential hazard is, tell you how to reduce the chance of injury, and tell you what can happen if the instructions are not followed.

State of California Proposition 65 Warnings:

**WARNING:** This product contains one or more chemicals known to the State of California to cause cancer.

**WARNING:** This product contains one or more chemicals known to the State of California to cause birth defects or other reproductive harm.

## IMPORTANT SAFEGUARDS

**When using electrical appliances, basic safety precautions should always be followed, including the following:**

1. Read all instructions.
2. Do not touch hot surfaces. Use handles or knobs.
3. To protect against electrical shock, do not immerse cord, plugs, or Coffee Brewer in water or other liquid.
4. Close supervision is necessary when any appliance is used by or near children.
5. Unplug Coffee Brewer from outlet when not in use and before cleaning. Allow to cool before putting on or taking off parts, and before cleaning the appliance.
6. Do not operate any appliance with a damaged cord or plug or after the appliance malfunctions or has been damaged in any manner. Return appliance to the nearest Authorized Service Facility for examination, repair or adjustment.
7. The use of accessory attachments not recommended by the appliance manufacturer may cause injuries.
8. Do not use outdoors.
9. Do not let cord hang over edge of table or counter, or touch hot surfaces.

# COFFEE BREWER SAFETY

10. Do not place on or near a hot gas or electric burner, or in a heated oven.
11. Do not use appliance for other than intended use.
12. Do not use appliance without lid properly placed on container (carafe).
13. The container (carafe) is designed for use with this appliance. It must never be used on a range top or in a microwave oven.
14. Do not set a hot container (carafe) on a wet or cold surface.
15. Do not use a cracked container (carafe) or a container having a loose or weakened handle.
16. Do not clean container (carafe) with abrasive cleaners, steel wool pads, or other abrasive material.

## SAVE THESE INSTRUCTIONS

**This product is designed for household use only.**

### Electrical requirements

#### **⚠ WARNING**



#### **Electrical Shock Hazard**

**Plug into a grounded 3 prong outlet.**

**Do not remove ground prong.**

**Do not use an adapter.**

**Do not use an extension cord.**

**Failure to follow these instructions can result in death, fire, or electrical shock.**

Voltage: 120 VAC

Frequency: 60 Hz

Wattage: 1250 Watts

**NOTE:** This Coffee Brewer has a 3-prong grounded plug. To reduce the risk of electrical shock, this plug will fit in an outlet only one way. If the plug does not fit in the outlet, contact a qualified electrician. Do not modify the plug in any way.

Do not use an extension cord. If the power supply cord is too short, have a qualified electrician or serviceman install an outlet near the appliance.

# PARTS AND FEATURES

## Parts and accessories

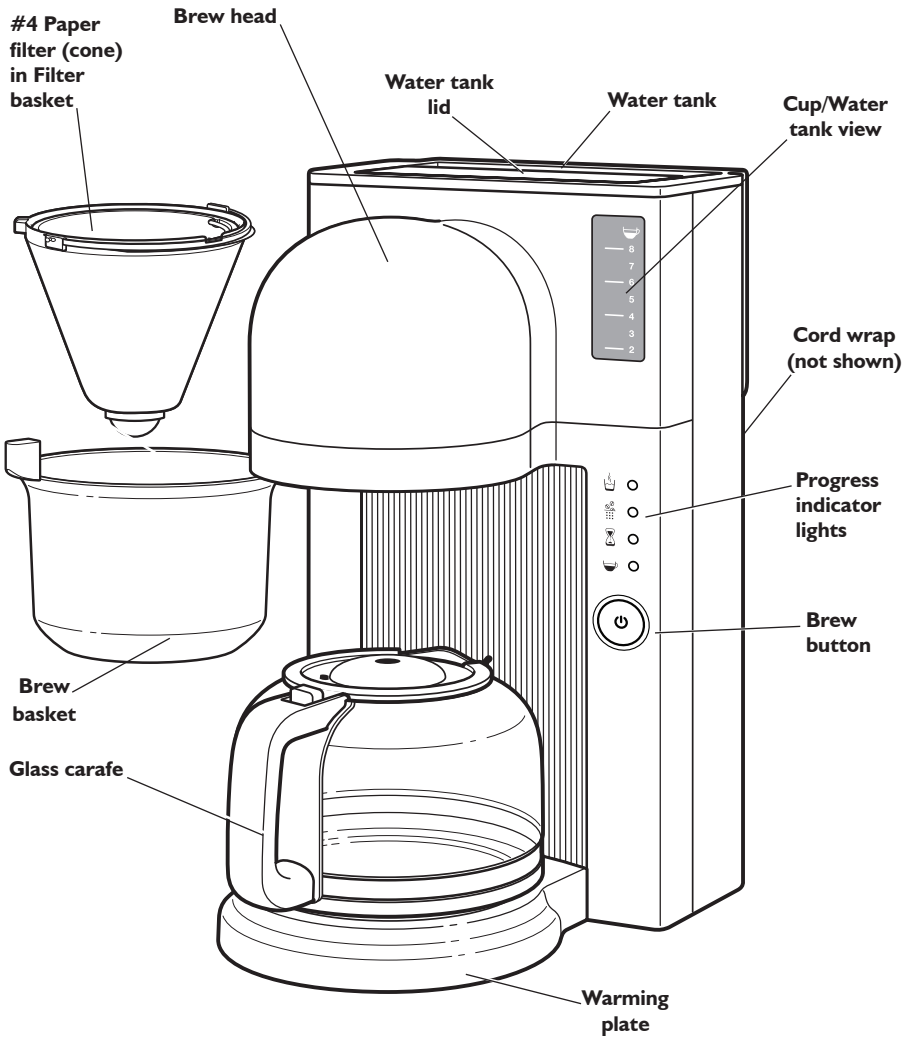

# PARTS AND FEATURES

## Control panel features

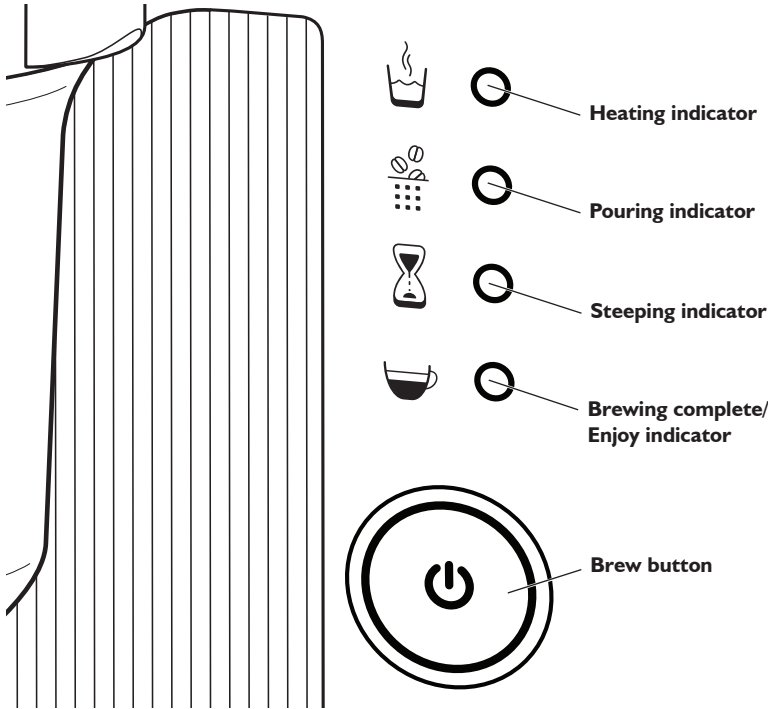

## How pour over coffee is different

Traditional coffee brewing often doesn't bring out the best flavor of your coffee beans. We often settle for the usual drip coffee maker for the sake of time and convenience.

The ancient art of pour over coffee brewing has recently gained popularity because the technique of slowly pouring water over the ground beans extracts excellent flavor. But, we usually don't have time to perform the ritual.

The KitchenAid® Pour Over Coffee Brewer brings together the clean, complex flavors that are created with a traditional cup of pour over coffee with the ease and convenience of an automatic machine.

Instead of continuously flooding the brew basket with water, the Pour Over Coffee Brewer pulses the flow of water, precisely controlling the extraction, allowing the grounds to "bloom."

In addition, the Pour Over Coffee Brewer heats all of the water at once to the optimal brewing temperature instead of one drop at a time like conventional drip coffee makers. You'll notice the difference in the caramel color and the complex layers of flavor.

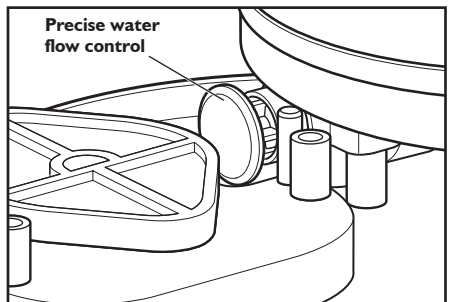

This gear inside your Pour Over Coffee Brewer precisely controls water flow, for ideal flavor extraction.

# ASSEMBLING THE COFFEE BREWER

## Preparing the Coffee Brewer for use

### Before first use

Before using your Coffee Brewer for the first time, wash the brew basket and carafe in hot, soapy water, then rinse with clean water and dry.

Do not use abrasive cleaners or scouring pads.

**NOTE:** These parts can also be washed in the top rack of the dishwasher.

## ⚠ WARNING



### Electrical Shock Hazard

Plug into a grounded 3 prong outlet.

Do not remove ground prong.

Do not use an adapter.

Do not use an extension cord.

Failure to follow these instructions can result in death, fire, or electrical shock.

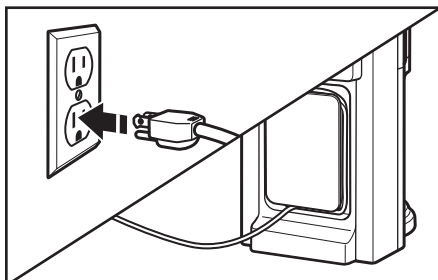

1 Plug the Coffee Brewer into a 3-prong grounded outlet. If desired, wrap excess cord around the cord holder on the back of the Coffee Brewer.

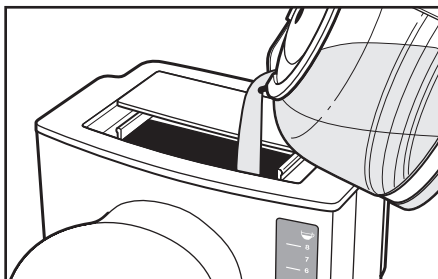

2 Slide the water tank lid back, and fill the water tank with fresh, filtered water to the desired cup level as indicated on the water tank view. Because of the design of this Coffee Brewer, it may take a moment for the water to enter the place in the tank where you can view the water level. Close the water tank lid.

**NOTE:** If the water in the tank has been sitting for awhile and you wish to start fresh, press the BREW button (without coffee in the brew basket). This will cycle through any stale water in the tank.



# OPERATING THE COFFEE BREWER

## Filling the brew basket

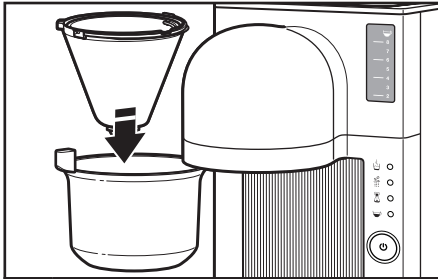

**1** Place a #4 paper coffee filter in the brew basket, and press the paper filter in to the sides of the brew basket.



**2** Using the dosage recommendation (see the “Coffee dosage guide” below), fill the paper filter with the desired amount of ground coffee. Then, close the brew basket door.

English

**NOTE:** Pre-wetting the paper filter is not required.

## Coffee dosage guide

For best results, when filling the brew basket with coffee grounds, use coffee ground slightly finer than the typical medium grind. If you have a kitchen scale, you can use the chart below to determine how much coffee to use for the number of cups you wish to brew.

**NOTE:** If using the KitchenAid Burr Grinder, use setting 6. The coffee scoop included with the Pour Over Coffee Brewer holds approximately 8 grams of ground coffee. Adjust dosage to taste.

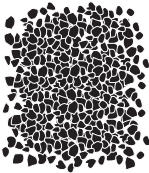

Cups of coffee	Ounces of water	Grind	Grams of ground coffee
2	10	Slightly finer than medium (see example of grind size at left)	17
3	15		25.5
4	20		34
5	25		42.5
6	30		51
7	35		59.5
8	40		68

# OPERATING THE COFFEE BREWER

## Brewing coffee

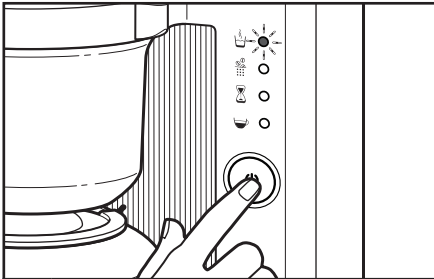

- 1 Press the BREW button. The Coffee Brewer will heat all the water needed to brew at the beginning of the cycle. You will see the Heating indicator light up during this segment of the cycle. This process takes approximately 6 minutes for 8 cups of coffee.

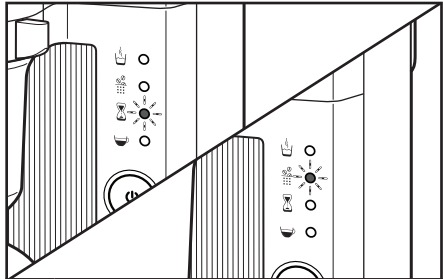

- 2 After all the water is heated, the Coffee Brewer begins to alternately shower the grounds with water, allowing the coffee to steep. This happens in stages until the cycle is over; you will see the Pouring and Steeping indicators alternately light up during this segment of the cycle.

**NOTE:** If you wish to cancel the Brew cycle at any time, press the BREW button.

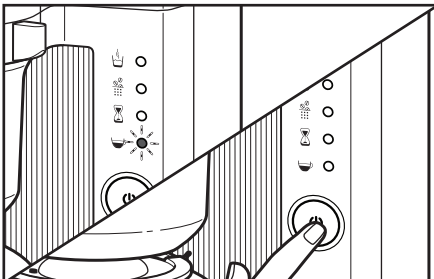

- 3 When the cycle is complete, the Enjoy indicator will light up and 3 beeps will sound. The Warming plate will then keep the coffee at optimum temperature for 1 hour after brewing. However, for best results, it is recommended that coffee is consumed within 30 minutes after brewing. To cancel the Warm cycle at any time, press the BREW button.

**HELPFUL TIP:** It is recommended to allow the brewing cycle to complete for the selected number of cups prior to tasting to extract the maximum flavor from the pour over brewing method.

# CARE AND CLEANING

## Cleaning the Coffee Brewer

### Descaling the Coffee Brewer

Calcium deposits (scale) from water will build up in the Coffee Brewer over time and impair brewing efficiency and coffee quality. If you notice that it takes longer than usual to brew, or that the Coffee Brewer is making unusual noises, then it is time to descale. The Brew button will flash when the Coffee Brewer needs to be cleaned. Descaling should be done as soon as possible to preserve the performance and life of your Coffee Brewer.

**NOTE:** The Coffee Brewer can be descaled by using a packaged descaling agent, which can be found at various retail stores or online.

Follow the directions on the package for the recommended ratios of descaling agent and water to use.

The Coffee Brewer should be run through a complete Clean cycle using a full tank of the descaling solution.

**NOTE:** The Brew button is programmed to flash, signaling that cleaning is needed after every 100 brew cycles. If desired, the Clean cycle can be completed at regular intervals, without waiting for the Brew button to flash. Follow step 1, then press and hold the BREW button for 3 seconds to manually activate the cleaning cycle.

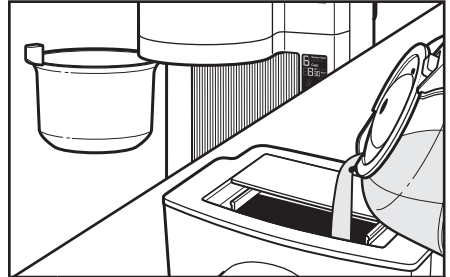

1 Before descaling, make sure the brew basket contains no coffee or coffee filters, and fill the tank with fresh water to the 8 cup fill line.

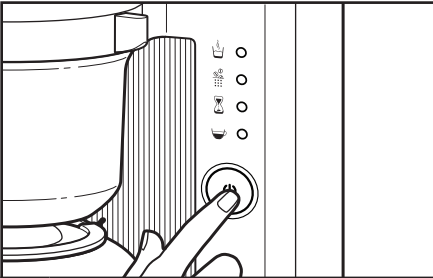

2 When the Brew button begins to flash: Press and hold the BREW button for 3 seconds. This will activate the clean cycle. The Coffee Brewer will empty the water tank, no matter how many Cups were selected from previous cycle settings. When the clean cycle is complete (approximately 9 minutes), the Brew button will stop blinking, and the Heating, Pouring, and Steeping indicator lights will turn off. The Coffee Brewer is ready to use again.

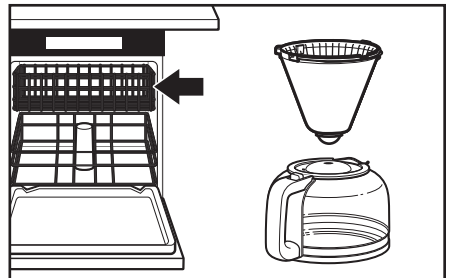

3 Wash the brew basket and carafe in the top rack of the dishwasher, or wash by hand in hot, soapy water, then rinse with warm water. Dry all parts thoroughly before reassembling the Coffee Brewer.

## **⚠️ WARNING**



### **Electrical Shock Hazard**

**Plug into a grounded 3 prong outlet.**

**Do not remove ground prong.**

**Do not use an adapter.**

**Do not use an extension cord.**

**Failure to follow these instructions can result in death, fire, or electrical shock.**

1. If the display is not illuminated:
  - Check to see whether the Coffee Brewer is plugged into a grounded 3-prong outlet. If it is, check the fuse or circuit breaker on the electrical circuit the Coffee Brewer is connected to and make sure the circuit is closed.
2. If only a portion of the water added to the Coffee Brewer actually brews:
  - The Coffee Brewer requires immediate descaling. Please refer to “Descaling the Coffee Brewer” in the “Care and cleaning” section.
3. If both the Brew button and Heating indicator are flashing:
  - There is no water in the water tank. Press the BREW button to cancel the error code and let the Coffee Brewer cool down for approximately 10 minutes. Fill the water tank to the desired number of cups with fresh, filtered water and continue with the brewing cycle as described in the “Brewing coffee” section.
4. If the problem cannot be corrected:
  - See the “Warranty and service” section. Do not return the Coffee Brewer to the retailer; retailers do not provide service.

# WARRANTY AND SERVICE

## KitchenAid® Pour Over Coffee Brewer Warranty for the 50 United States, the District of Columbia, Puerto Rico, and Canada

This warranty extends to the purchaser and any succeeding owner for Pour Over Coffee Brewers operated in the 50 United States, the District of Columbia, Puerto Rico, and Canada.

<b>Length of Warranty:</b>	One Year Full Warranty from date of purchase.
<b>KitchenAid Will Pay for Your Choice of:</b>	Hassle-Free Replacement of your Pour Over Coffee Brewer. See the next page for details on how to arrange for service, or call the Customer eXperience Center toll-free at <b>1-800-541-6390</b> . OR The replacement parts and repair labor costs to correct defects in materials and workmanship. Service must be provided by an Authorized KitchenAid Service Center.
<b>KitchenAid Will Not Pay for:</b>	<ul style="list-style-type: none"><li><b>A.</b> Repairs when Pour Over Coffee Brewer is used in other than normal single family home use.</li><li><b>B.</b> Damage resulting from accident, alteration, misuse or abuse.</li><li><b>C.</b> Any shipping or handling costs to deliver your Pour Over Coffee Brewer to an Authorized Service Center.</li><li><b>D.</b> Replacement parts or repair labor costs for Pour Over Coffee Brewer operated outside the 50 United States, District of Columbia, Puerto Rico, and Canada.</li></ul>
<b>DISCLAIMER OF IMPLIED WARRANTIES; LIMITATION OF REMEDIES</b> IMPLIED WARRANTIES, INCLUDING TO THE EXTENT APPLICABLE WARRANTIES OF MERCHANTABILITY OR FITNESS FOR A PARTICULAR PURPOSE, ARE EXCLUDED TO THE EXTENT LEGALLY PERMISSIBLE. ANY IMPLIED WARRANTIES THAT MAY BE IMPOSED BY LAW ARE LIMITED TO ONE YEAR, OR THE SHORTEST PERIOD ALLOWED BY LAW. SOME STATES AND PROVINCES DO NOT ALLOW LIMITATIONS OR EXCLUSIONS ON HOW LONG AN IMPLIED WARRANTY OF MERCHANTABILITY OR FITNESS LASTS, SO THE ABOVE LIMITATIONS OR EXCLUSIONS MAY NOT APPLY TO YOU.  IF THIS PRODUCT FAILS TO WORK AS WARRANTED, CUSTOMER'S SOLE AND EXCLUSIVE REMEDY SHALL BE REPAIR OR REPLACEMENT ACCORDING TO THE TERMS OF THIS LIMITED WARRANTY. KITCHENAID AND KITCHENAID CANADA DO NOT ASSUME ANY RESPONSIBILITY FOR INCIDENTAL OR CONSEQUENTIAL DAMAGES. This warranty gives you specific legal rights and you may also have other rights which vary from state to state or province to province.	



# WARRANTY AND SERVICE

## Hassle-Free Replacement Warranty – 50 United States, District of Columbia, and Puerto Rico

---

We're so confident the quality of our products meets the exacting standards of KitchenAid that, if your Pour Over Coffee Brewer should fail within the first year of ownership, KitchenAid will arrange to deliver an identical or comparable replacement to your door free of charge and arrange to have your original Pour Over Coffee Brewer returned to us. Your replacement unit will also be covered by our one year limited warranty.

If your Pour Over Coffee Brewer should fail within the first year of ownership, simply

call our toll-free Customer eXperience Center at **1-800-541-6390** Monday through Friday. Please have your original sales receipt available when you call. Proof of purchase will be required to initiate the claim. Give the consultant your complete shipping address. (No P.O. Box numbers, please.)

When you receive your replacement Pour Over Coffee Brewer, use the carton, packing materials, and prepaid shipping label to pack up your original Pour Over Coffee Brewer and send it back to KitchenAid.

## Hassle-Free Replacement Warranty – Canada

---

We're so confident the quality of our products meets the exacting standards of the KitchenAid brand that, if your Pour Over Coffee Brewer should fail within the first year of ownership, KitchenAid Canada will replace your Pour Over Coffee Brewer with an identical or comparable replacement. Your replacement unit will also be covered by our one year limited warranty.

If your Pour Over Coffee Brewer should fail within the first year of ownership, simply call our toll-free Customer eXperience

Center at **1-800-807-6777** Monday through Friday. Please have your original sales receipt available when you call. Proof of purchase will be required to initiate the claim. Give the consultant your complete shipping address.

When you receive your replacement Pour Over Coffee Brewer, use the carton, packing materials, and prepaid shipping label to pack up your original Pour Over Coffee Brewer and send it back to KitchenAid.

## Arranging for Service after the Warranty Expires, or Ordering Accessories and Replacement Parts

---

### In the United States and Puerto Rico:

For service information, or to order accessories or replacement parts, call toll-free at **1-800-541-6390** or write to:

Customer eXperience Center,  
KitchenAid Small Appliances,  
P.O. Box 218, St. Joseph, MI 49085-0218

### Outside the United States and Puerto Rico:

Consult your local KitchenAid dealer or the store where you purchased the Pour Over Coffee Brewer for information on how to obtain service.

### For service information in Canada:

Call toll-free **1-800-807-6777**.

### For service information in Mexico:

Call toll-free **01-800-0022-767**.

## BIENVENUE DANS LE MONDE DE KITCHENAID.

Nous nous engageons à vous aider à créer de délicieux repas pour votre famille et vos amis, et ce durant tout le cycle de vie de l'appareil. Pour contribuer à la durabilité et à une bonne performance de votre appareil, conserver ce guide à portée de main. Il vous permettra d'utiliser et d'entretenir votre produit de la meilleure manière qui soit. Votre satisfaction est notre objectif numéro 1. Ne pas oublier d'enregistrer votre produit en ligne sur [www.kitchenaid.ca](http://www.kitchenaid.ca) ou par courrier à l'aide de la carte d'enregistrement du produit ci-jointe.



Français

Rejoignez-nous au coin cuisine sur [www.kitchenaid.ca](http://www.kitchenaid.ca).

É.-U. : 1.800.541.6390  
Canada: 1.800.807.6777

[KitchenAid.com](http://KitchenAid.com)  
[KitchenAid.ca](http://KitchenAid.ca)

## TABLE DES MATIÈRES

### SÉCURITÉ DE L'INFUSEUR DE CAFÉ À FILTRE

Consignes de sécurité importantes .....	17
Spécifications électriques.....	18

### PIÈCES ET CARACTÉRISTIQUES

Pièces et accessoires .....	19
Caractéristiques du tableau de commande .....	20
Particularité du café infusé avec filtre .....	20

### ASSEMBLAGE DE L'INFUSEUR DE CAFÉ

Préparation de l'infuseur de café pour utilisation .....	21
--	----

### FONCTIONNEMENT DE L'INFUSEUR DE CAFÉ

Remplissage du panier à infusion .....	22
Guide de dosage du café .....	22
Infusion du café.....	23

### ENTRETIEN ET NETTOYAGE

Nettoyage de l'infuseur de café.....	24
--------------------------------------	----

### DÉPANNAGE.....

.....	25
-------	----

### GARANTIE ET DÉPANNAGE.....

.....	26
-------	----

## PREUVE D'ACHAT ET ENREGISTREMENT DU PRODUIT

Veillez toujours conserver une copie détaillée du ticket de caisse indiquant la date d'achat de votre infuseur de café. La preuve d'achat vous garantit le bénéfice du service après-vente. Avant d'utiliser l'infuseur de café, remplir et poster la carte d'enregistrement du produit fournie avec celui-ci, ou enregistrer le produit en ligne sur [www.kitchenaid.ca](http://www.kitchenaid.ca). Grâce à cette carte, nous pourrions vous contacter dans l'éventualité improbable d'un avis de sécurité concernant le produit, ceci nous aidera aussi à nous conformer aux dispositions du Consumer Product Safety Act. Cette carte ne confirme pas votre garantie. Veuillez remplir ce qui suit pour vos dossiers personnels :

Numéro de modèle \_\_\_\_\_

Numéro de série \_\_\_\_\_

Date d'achat \_\_\_\_\_

Nom de magasin \_\_\_\_\_



## Votre sécurité et celle des autres est très importante.

Nous donnons de nombreux messages de sécurité importants dans ce manuel et sur votre appareil ménager. Assurez-vous de toujours lire tous les messages de sécurité et de vous y conformer.



Voici le symbole d'alerte de sécurité.

Ce symbole d'alerte de sécurité vous signale les dangers potentiels de décès et de blessures graves à vous et à d'autres.

Tous les messages de sécurité suivront le symbole d'alerte de sécurité et le mot "DANGER" ou "AVERTISSEMENT".  
Ces mots signifient :

**⚠ DANGER**

**Risque possible de décès ou de blessure grave si vous ne suivez pas immédiatement les instructions.**

**⚠ AVERTISSEMENT**

**Risque possible de décès ou de blessure grave si vous ne suivez pas les instructions.**

Tous les messages de sécurité vous diront quel est le danger potentiel et vous disent comment réduire le risque de blessure et ce qui peut se produire en cas de non-respect des instructions.

Avertissements de la proposition 65 de l'État de Californie :

**AVERTISSEMENT :** Ce produit contient au moins un produit chimique connu par l'État de Californie pour être à l'origine de cancers.

**AVERTISSEMENT :** Ce produit contient au moins un produit chimique connu par l'État de Californie pour être à l'origine de malformations et autres déficiences de naissance.

## CONSIGNES DE SÉCURITÉ IMPORTANTES

**Lors de l'utilisation d'appareils électriques, il faut toujours observer certaines précautions élémentaires de sécurité, y compris les suivantes :**

1. Lire toutes les instructions.
2. Ne pas toucher de surface chaude. Utiliser les poignées ou les boutons.
3. Pour se protéger contre toute décharge électrique, ne pas immerger le cordon, les prises ou l'infuseur de café dans de l'eau ou dans tout autre liquide.
4. Une surveillance attentive s'impose lorsqu'un appareil ménager est utilisé par ou à proximité d'enfants.
5. Débrancher l'infuseur de café lorsqu'il n'est pas utilisé et avant le nettoyage. Attendre que l'appareil ait refroidi avant d'installer ou de retirer des pièces, et avant de procéder au nettoyage de l'appareil.
6. Ne pas faire fonctionner un appareil dont le cordon ou la prise est endommagé(e), lorsque l'appareil ne fonctionne pas correctement ou lorsqu'il a été endommagé d'une quelconque façon. Retourner l'appareil au centre de service agréé le plus proche pour examen, réparation ou réglage.

# SÉCURITÉ DE L'INFUSEUR DE CAFÉ À FILTRE

7. L'utilisation d'accessoires non recommandés par le fabricant de l'appareil peut causer des blessures.
8. Ne pas utiliser à l'extérieur.
9. Ne pas laisser le cordon pendre sur le côté d'une table ou d'un comptoir, ou toucher une surface chaude.
10. Ne pas placer sur ou près d'un brûleur électrique ou à gaz chaud, ou dans un four chaud.
11. Ne pas utiliser l'appareil pour un autre usage que celui pour lequel il est conçu.
12. Ne pas faire fonctionner d'appareil sans que le couvercle ne soit correctement placé sur le récipient (carafe).
13. Le récipient (carafe) est conçu pour être utilisé avec cet appareil. Il ne doit jamais être utilisé sur une cuisinière ou dans un four à micro-ondes.
14. Ne pas placer de récipient chaud (carafe) sur une surface mouillée ou froide.
15. Ne pas utiliser de récipient fêlé (carafe) ou de récipient dont la poignée est lâche ou s'il n'est pas solide.
16. Ne pas nettoyer de récipient (carafe) avec des nettoyeurs abrasifs, des tampons en laine d'acier ou tout autre matériau abrasif.

## CONSERVER CES INSTRUCTIONS

Ce produit est conçu uniquement pour un usage domestique.

### Spécifications électriques

#### **⚠ AVERTISSEMENT**



#### **Risque de choc électrique**

**Brancher sur une prise à 3 alvéoles reliée à la terre.**

**Ne pas enlever la broche de liaison à la terre.**

**Ne pas utiliser un adaptateur.**

**Ne pas utiliser un câble de rallonge.**

**Le non-respect de ces instructions peut causer un décès, un incendie ou un choc électrique.**

Tension : 120 VCA

Fréquence : 60 Hz

Puissance : 1250 watts

**REMARQUE :** Cet infuseur de café comporte une prise à 3 alvéoles reliée à la terre. Pour réduire le risque de choc électrique, cette fiche ne peut être insérée dans une prise que dans un seul sens. Si cette fiche ne convient pas à la prise, contacter un électricien qualifié. Ne pas modifier la prise de quelque manière que ce soit.

Ne pas utiliser de rallonge. Si le cordon d'alimentation électrique est trop court, faire installer une prise près de l'appareil électroménager par un électricien ou un technicien de service qualifié.

# PIÈCES ET CARACTÉRISTIQUES

## Pièces et accessoires

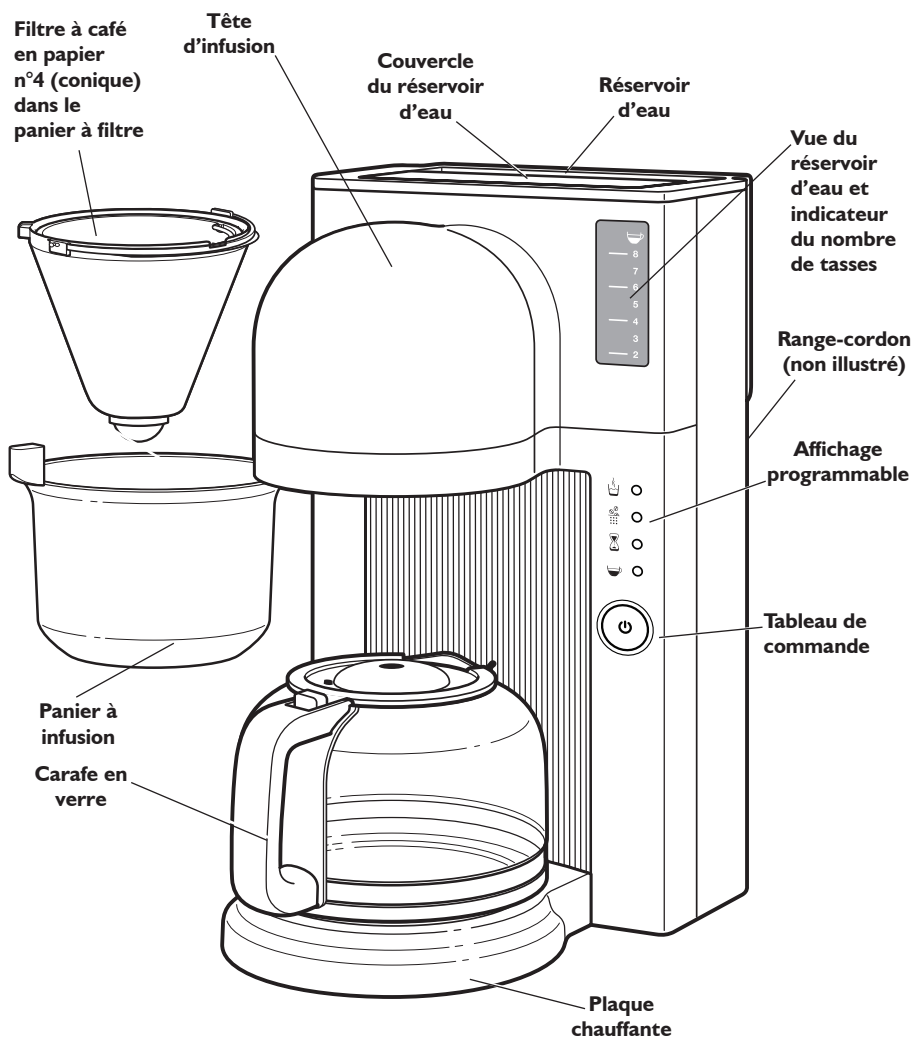

Français

# PIÈCES ET CARACTÉRISTIQUES

## Caractéristiques du tableau de commande

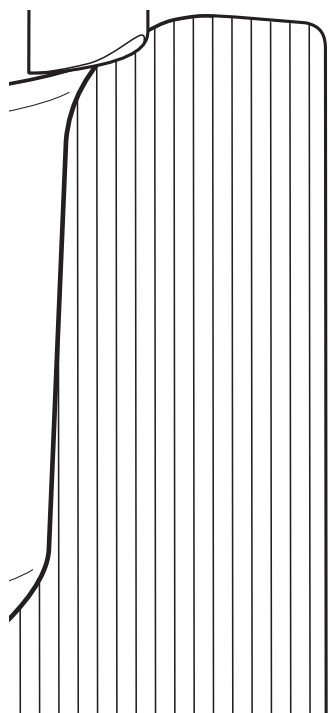

Témoin de chauffage



Témoin d'écoulement



Témoin de trempage



Témoin d'infusion terminée/dégustez

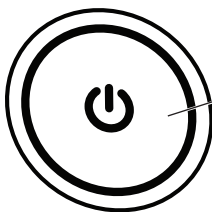

Bouton Infusion

## Particularité du café infusé avec filtre

Bien souvent, l'infusion de café traditionnelle ne fait pas ressortir le meilleur arôme de vos grains de café. Par commodité et pour gagner du temps, nous nous contentons souvent de la cafetière goutte-à-goutte habituelle.

L'art antique de l'infusion du café avec filtre a récemment connu un regain de popularité grâce à la saveur exquise extraite selon une technique consistant à verser lentement de l'eau sur les grains moulus. Or, nous n'avons généralement pas le temps d'accomplir ce rituel.

L'infuseur de café à filtre KitchenAid® allie les arômes purs et complexes qui se dégagent d'une tasse de café infusé traditionnelle, à la facilité et commodité d'une machine automatique.

Au lieu de déverser constamment l'eau dans le panier à infusion, l'infuseur de café à filtre fait couler l'eau par impulsions, l'extraction est ainsi contrôlée avec précision et la mouture peut libérer tout son arôme.

Au lieu de déverser constamment l'eau dans le panier à infusion, l'infuseur de café à filtre fait couler l'eau par impulsions, l'extraction est ainsi contrôlée avec précision et la mouture peut libérer tout son arôme.

La différence se fait sentir dans la couleur caramel du café et ses complexes couches d'arôme.

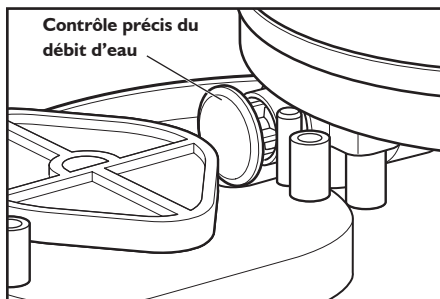

Contrôle précis du débit d'eau

Le mécanisme à l'intérieur de l'infuseur de café à filtre contrôle précisément le débit d'eau pour une extraction de l'arôme idéale.

# ASSEMBLAGE DE L'INFUSEUR DE CAFÉ À FILTRE

## Préparation de l'infuseur de café pour utilisation

### Avant la première utilisation

Avant d'utiliser l'infuseur de café pour la première fois, laver le panier à infusion et la carafe à l'eau chaude et savonneuse, puis rincer dans une eau propre et sécher.

Ne pas utiliser de nettoyeurs abrasifs ou de tampons à récurer.

**REMARQUE :** Ces pièces peuvent également être lavées dans le panier supérieur du lave-vaisselle.

## **A** AVERTISSEMENT



### Risque de choc électrique

Brancher sur une prise à 3 alvéoles reliée à la terre.

Ne pas enlever la broche de liaison à la terre.

Ne pas utiliser un adaptateur.

Ne pas utiliser un câble de rallonge.

Le non-respect de ces instructions peut causer un décès, un incendie ou un choc électrique.

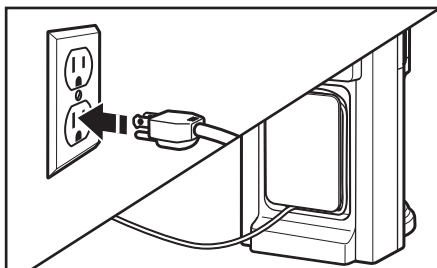

**1** Brancher l'infuseur de café dans une prise à 3 alvéoles reliée à la terre. Enrouler l'excès de cordon autour de son support de rangement situé à l'arrière de l'infuseur de café si désiré.

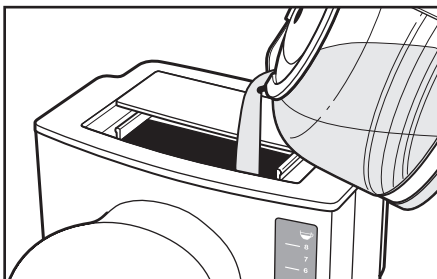

**2** Faire glisser l'arrière du couvercle du réservoir d'eau et le remplir avec de l'eau fraîche et filtrée jusqu'au niveau du nombre de tasses souhaité comme indiqué sur la vue du réservoir d'eau. Fermer le couvercle du réservoir d'eau. En raison de la conception de l'infuseur de café, l'eau peut prendre quelques instants avant de pénétrer dans l'indicateur de nombre de tasses. Fermer le couvercle du réservoir d'eau.

**REMARQUE :** Si l'eau est restée dans le réservoir pendant un certain temps et que vous souhaitez utiliser de nouveau l'infuseur, appuyer sur le bouton BREW (infusion) (sans café dans le panier à infusion). Cela permettra de faire circuler l'eau stagnante contenue dans le réservoir.

# FONCTIONNEMENT DE L'INFUSEUR DE CAFÉ

## Remplissage du panier à infusion

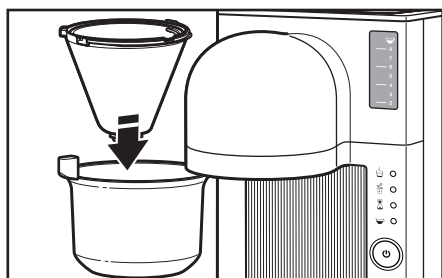

**1** Insérer un filtre à café en papier n°4 dans le panier à infusion et appuyer le filtre en papier contre les parois du panier à infusion.

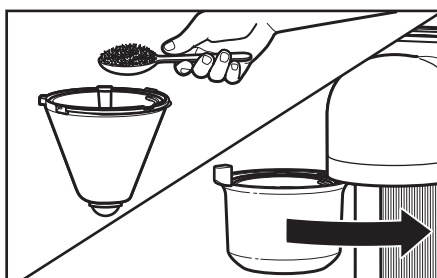

**2** En suivant les recommandations de dosage indiquées sur l'attache du filtre (voir le "Guide de dosage du café" ci-dessous), remplir le filtre en papier avec la quantité de café moulu souhaitée. Ensuite, fermer le clapet du panier à infusion.

**REMARQUE :** Il n'est pas nécessaire de mouiller le filtre en papier au préalable.

## Guide de dosage du café

Pour obtenir les meilleurs résultats, utiliser du café moulu légèrement plus fin que la mouture moyenne traditionnelle lors du remplissage du panier à infusion. Si vous possédez une balance de cuisine, vous pouvez utiliser le tableau ci-dessous pour déterminer la quantité de café à utiliser correspondant au nombre de tasses à infuser.

**REMARQUE :** Si le moulin à café KitchenAid est utilisé, sélectionner le réglage 6. La cuillère de dosage incluse avec l'infuseur de café à filtre peut contenir environ 8 grammes de café moulu. Choisir le dosage selon le goût.

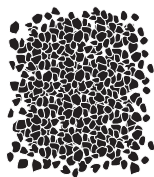

Tasses de café	Onces d'eau	Mouture	Grammes de café moulu
2	10	Légèrement plus fine que la moyenne (voir l'exemple de taille de mouture à gauche)	17
3	15		25,5
4	20		34
5	25		42,5
6	30		51
7	35		59,5
8	40		68

# FONCTIONNEMENT DE L'INFUSEUR DE CAFÉ

## Infusion du café

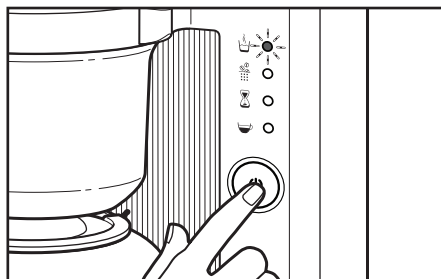

- 1** Appuyer sur le bouton BREW (infusion). L'infuseur de café chauffe toute la quantité d'eau nécessaire à l'infusion, au début du programme. Le témoin lumineux de chauffage s'allume durant cette partie du programme. La durée de ce processus est d'environ 6 minutes pour 8 tasses de café.

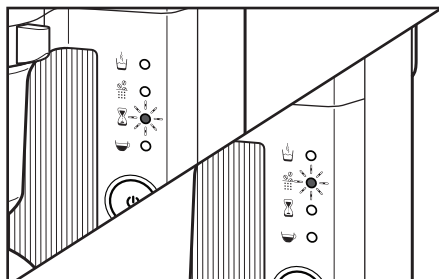

- 2** Une fois que la totalité de l'eau est chaude, l'infuseur de café va alterner entre l'arrosage du café moulu et une pause pour le trempage du café. Le processus se fait par étapes jusqu'à la fin du programme et les témoins Pouring (écoulement) et Steeping (trempage) s'allument successivement durant cette partie du programme.

**REMARQUE :** Si l'annulation du programme d'infusion est souhaitée à tout moment, appuyer sur le bouton BREW (infusion).

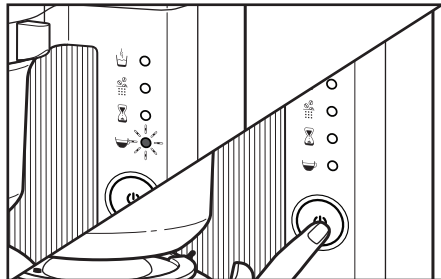

- 3** Lorsque le programme est terminé, le témoin Enjoy (dégustez) s'allume et 3 signaux sonores retentissent. La plaque chauffante maintient ensuite le café à température idéale durant une heure après l'infusion. Cependant, pour obtenir les meilleurs résultats, il est recommandé de consommer le café dans les 30 minutes suivant l'infusion. Pour annuler le programme de maintien au chaud, appuyer sur le bouton BREW (infusion).

**CONSEIL UTILE :** Afin d'extraire le maximum d'arôme de la méthode d'infusion à filtre, il est recommandé d'attendre la fin du cycle d'infusion pour le nombre de tasses sélectionné avant la dégustation.

## Nettoyage de l'infuseur de café

### Détartrage de l'infuseur de café

Avec le temps, des dépôts de calcium (tartre) présents dans l'eau s'accumulent dans l'infuseur de café et réduisent l'efficacité du processus d'infusion ainsi que la qualité du café. Si l'on remarque que le processus d'infusion dure plus longtemps que d'habitude, ou que l'infuseur de café émet des bruits inhabituels, cela signifie qu'il est temps de le détartrer. Le témoin Clean (nettoyage) clignote lorsque le nettoyage de l'infuseur de café est nécessaire. Lorsque cela se produit, le détartrage doit être effectué dès que possible pour préserver la performance et la longévité de l'infuseur de café.

**REMARQUE :** L'infuseur de café peut être détartré à l'aide d'un agent de détartrage sous emballage qu'il est possible de trouver dans plusieurs magasins de détail ou en ligne. Suivre les instructions figurant sur l'emballage pour connaître les quantités d'agent de détartrage et d'eau recommandées.

Un programme de nettoyage complet de l'infuseur de café doit être lancé en remplissant le réservoir de la solution de détartrage.

**REMARQUE :** Le bouton d'infusion est programmé pour clignoter lorsqu'un lavage est requis après 100 programmes d'infusion. Au besoin, le programme de lavage peut s'effectuer à intervalles réguliers, sans attendre que le bouton d'infusion clignote. Suivre l'étape 1, puis appuyer et maintenir enfoncé le bouton BREW (infusion) pendant 3 secondes pour activer manuellement le programme de lavage.

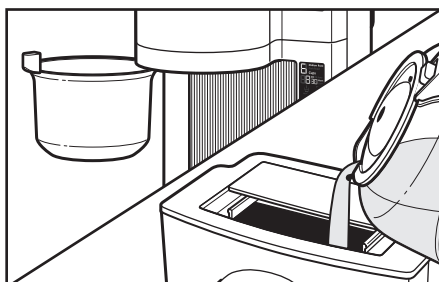

Avant de procéder au détartrage, s'assurer que le panier à infusion ne contient pas de café ou de filtre à café, puis remplir le réservoir d'eau fraîche jusqu'à la ligne indiquant 8 tasses.

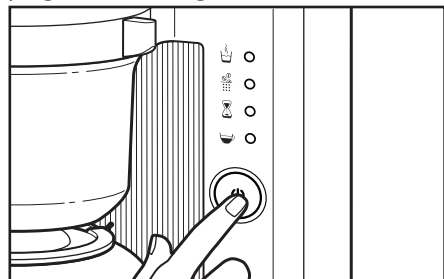

- 2** Lorsque le bouton infusion commence à clignoter : Appuyer sur le bouton BREW (infusion) pendant 3 secondes. Ceci activera le programme de lavage. L'infuseur de café vide le réservoir d'eau, quel que soit le nombre de tasses sélectionné lors du réglage du programme précédent. Lorsque le programme de lavage est terminé (environ 9 minutes), le bouton Brew (infusion) arrête de clignoter et les témoins chauffage, écoulement et trempage s'éteindront. L'infuseur de café est prêt à être de nouveau utilisé.

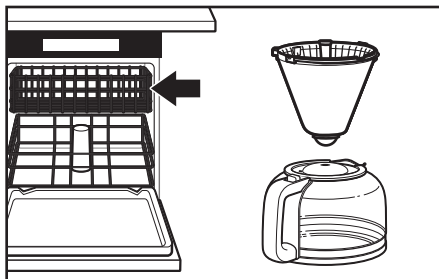

- 3** Laver le panier à infusion et la carafe dans le panier supérieur du lave-vaisselle, ou les laver à la main dans une eau chaude et savonneuse, puis rincer à l'eau tiède. Bien sécher toutes les pièces avant de procéder au réassemblage de l'infuseur de café.



## ⚠️ AVERTISSEMENT



### Risque de choc électrique

**Brancher sur une prise à 3 alvéoles reliée à la terre.**

**Ne pas enlever la broche de liaison à la terre.**

**Ne pas utiliser un adaptateur.**

**Ne pas utiliser un câble de rallonge.**

**Le non-respect de ces instructions peut causer un décès, un incendie ou un choc électrique.**

1. Si l'affichage n'est pas allumé :
  - Vérifier que l'infuseur de café est branché dans une prise à 3 alvéoles reliée à la terre. Si tel est le cas, inspecter le fusible ou coupe-circuit du circuit électrique auquel l'infuseur de café est raccordé et s'assurer que le circuit est fermé.
2. Si seule une partie de l'eau versée dans l'infuseur de café infuse :
  - L'infuseur de café nécessite un détartrage immédiat. Consulter "Détartrage de l'infuseur de café" dans la section "Entretien et nettoyage".
3. Si tout l'affichage clignote :
  - Le réservoir d'eau est vide. Appuyer sur BREW (infusion) pour annuler le clignotement et laisser l'infuseur de café refroidir pendant environ 10 minutes. Remplir le réservoir d'eau avec de l'eau fraîche et filtrée jusqu'au nombre de tasses souhaité, et poursuivre avec le programme d'infusion tel que décrit dans la section "Infusion du café".
4. Si le problème ne peut être résolu :
  - Voir la section "Garantie et service". Ne pas retourner l'infuseur de café au vendeur; les détaillants n'assurent pas de service après-vente.

# GARANTIE ET DÉPANNAGE

## Garantie et dépannage de l'infuseur de café à filtre KitchenAid® pour les 50 États des États-Unis, le district fédéral de Columbia, Porto Rico et le Canada

La présente garantie couvre l'acheteur et les propriétaires suivants du l'infuseur de café à filtre lorsqu'il est utilisé dans les 50 États des États-Unis, le district fédéral de Columbia, à Porto Rico et au Canada.

<b>Durée de la garantie :</b>	Garantie complète d'un an à compter de la date d'achat
<b>KitchenAid prendra en charge les éléments suivants à votre choix :</b>	<p>KitchenAid prendra en charge les éléments suivants à votre choix : Remplacement sans difficulté du l'infuseur de café à filtre. Voir la page suivante pour plus de détails concernant la procédure à suivre pour un dépannage, ou appeler le numéro sans frais 1-800-541-6390 du Centre eXpérience clientèle.</p> <p><b>OU</b></p> <p>Les frais de pièces de rechange et de main-d'œuvre pour corriger les vices de matériaux et de fabrication. L'intervention de dépannage doit être effectuée par un centre de dépannage KitchenAid agréé.</p>
	
<b>KitchenAid ne paiera pas pour :</b>	<ul style="list-style-type: none"><li><b>A.</b> Les réparations lorsque le l'infuseur de café à filtre est utilisé à des fins autres qu'un usage domestique unifamilial normal.</li><li><b>B.</b> Les dommages causés par : accident, altération, mésusage ou abus.</li><li><b>C.</b> Tout frais d'expédition ou de manutention pour livrer le l'infuseur de café à filtre à un centre de dépannage agréé.</li><li><b>D.</b> Le pièces de rechange ou frais de main d'œuvre pour le l'infuseur de café à filtre lorsqu'il est utilisé à l'extérieur des 50 États des États-Unis, du district fédéral de Columbia, de Porto Rico et du Canada.</li></ul>
<b>CLAUSE D'EXONÉRATION DE RESPONSABILITÉ AU TITRE DES GARANTIES IMPLICITES; LIMITATION DES RECOURS</b>	
<p>LES GARANTIES IMPLICITES, Y COMPRIS DANS LA MESURE APPLICABLE LES GARANTIES DE QUALITÉ MARCHANDE OU D'APTITUDE À UN USAGE PARTICULIER, SONT EXLUES DANS LA MESURE AUTORISÉE PAR LA LOI. TOUTE GARANTIE IMPLICITE POUVANT ÊTRE IMPOSÉE PAR LA LOI EST LIMITÉE À UN AN, OU À LA PLUS COURTE PÉRIODE AUTORISÉE PAR LA LOI. CERTAINES JURIDICTIONS NE PERMETTENT PAS LA LIMITATION DE LA DURÉE DE VALIDITÉ DES GARANTIES IMPLICITES DE QUALITÉ MARCHANDE OU D'APTITUDE À UN USAGE PARTICULIER; PAR CONSÉQUENT, LES LIMITATIONS OU EXCLUSIONS STIPULÉES DANS LES PRÉSENTES PEUVENT NE PAS VOUS ÊTRE APPLICABLES.</p> <p>SI CE PRODUIT NE FONCTIONNE PAS TEL QUE GARANTI, LE SEUL ET UNIQUE RECOURS DU CLIENT CONSISTE À EN OBTENIR LA RÉPARATION OU LE REMPLACEMENT CONFORMÉMENT AUX TERMES DE LA PRÉSENTE GARANTIE LIMITÉE. KITCHENAID ET KITCHENAID CANADA DÉCLINENT TOUTE RESPONSABILITÉ AU TITRE DES DOMMAGES FORTUITS OU INDIRECTS. Cette garantie vous confère des droits juridiques spécifiques et vous pouvez également jouir d'autres droits qui peuvent varier d'un État à l'autre ou d'une province à l'autre.</p>	

## Garantie de remplacement sans difficulté – 50 États des États-Unis, district fédéral de Columbia et Porto Rico

Nous sommes tellement certains que la qualité de nos produits satisfait aux normes exigeantes de KitchenAid que si le l'infuseur de café à filtre cesse de fonctionner au cours de la première année suivant son acquisition, KitchenAid livrera gratuitement à votre porte un appareil de remplacement identique ou comparable et prendra les dispositions nécessaires pour que le l'infuseur de café à filtre d'origine nous soit retourné. L'appareil de remplacement sera également couvert par notre garantie limitée d'un an. Veuillez suivre ces instructions pour bénéficier de ce service de qualité.

Si votre l'infuseur de café à filtre cesse de fonctionner durant la première année suivant son acquisition, il vous suffit d'appeler notre Centre eXpérience clientèle au numéro sans frais **1-800-541-6390**, du lundi au vendredi. Veuillez avoir votre reçu de vente à portée de main au moment de votre appel. Une preuve d'achat est indispensable pour que votre réclamation puisse être traitée. Fournissez votre adresse de livraison complète au représentant. (Pas de boîte postale)

À réception du l'infuseur de café à filtre de rechange, utiliser le carton et les matériaux d'emballage pour emballer le l'infuseur de café à filtre d'origine.

## Garantie de remplacement sans difficulté – Canada

Nous sommes tellement certains que la qualité de nos produits satisfait aux normes exigeantes de la marque KitchenAid que si l'infuseur de café à filtre cesse de fonctionner au cours de la première année suivant son acquisition, KitchenAid Canada remplacera l'infuseur de café à filtre par un appareil de remplacement identique ou comparable. L'appareil de remplacement sera également couvert par notre garantie limitée d'un an.

Si l'infuseur de café à filtre cesse de fonctionner durant la première année suivant son acquisition, il vous suffit d'appeler notre

Centre d'eXpérience à la clientèle au **1-800-807-6777**, du lundi au vendredi. Veuillez avoir votre reçu de vente à portée de main au moment de votre appel. Une preuve d'achat est indispensable pour que votre réclamation puisse être traitée. Fournissez votre adresse de livraison complète au représentant.

Après avoir reçu l'infuseur de café à filtre de rechange, utiliser le carton, les matériaux d'emballage et l'étiquette d'expédition prépayée pour emballer l'infuseur de café à filtre d'origine et la renvoyer à KitchenAid.

## Obtenir un dépannage une fois la garantie expirée ou commander des accessoires et pièces de rechange

### Aux États-Unis et à Porto Rico :

Pour des informations sur le service de dépannage ou pour commander des accessoires ou des pièces de rechange, composer le numéro sans frais **1-800-541-6390** ou écrire à :

Customer eXperience Center,  
KitchenAid Portable Appliances,  
P.O. Box 218, St. Joseph, MI 49085-0218

### En dehors des États-Unis et de Porto Rico :

Consulter le revendeur KitchenAid local ou le détaillant auprès l'infuseur de café à filtre a été acheté pour connaître la marche à suivre en cas d'intervention de dépannage nécessaire.

**Pour des informations concernant toute intervention de dépannage au Canada :**  
**1-800-807-6777**

**Pour des informations concernant toute intervention de dépannage au Mexique:**  
**01-800-0022-767.**

## BIENVENIDO AL MUNDO DE KITCHENAID.

Estamos comprometidos a ayudarle a crear deliciosas comidas para su familia y amistades por toda la vida. Para ayudar a asegurar la larga duración y el desempeño de su aparato, mantenga esta guía a la mano. Ésta le proveerá información sobre la mejor manera de usar y cuidar su producto. Su satisfacción es nuestra meta número 1. Recuerde registrar su producto en línea en [www.kitchenaid.com](http://www.kitchenaid.com), o bien por correo usando la Tarjeta de registro del producto adjunta.



Únase a nosotros en la cocina, visite [www.kitchenaid.com](http://www.kitchenaid.com).

En EE.UU.: 1.800.541.6390  
En Canadá: 1.800.807.6777

KitchenAid.com  
KitchenAid.ca

## ÍNDICE

<b>SEGURIDAD DE LA CAFETERA CON INFUSOR</b>	
Salvaguardias importantes .....	30
Requisitos eléctricos .....	31
<b>PIEZAS Y CARACTERÍSTICAS</b>	
Piezas y accesorios .....	32
Características del panel de control .....	33
De qué manera el café de infusión es diferente .....	33
<b>ARMADO DE LA CAFETERA CON INFUSOR</b>	
Cómo preparar la cafetera con infusor para su uso .....	34
<b>FUNCIONAMIENTO DE LA CAFETERA CON INFUSOR</b>	
Cómo llenar la canasta de elaboración .....	35
Guía de dosis del café .....	35
Elaboración de café .....	36
<b>CUIDADO Y LIMPIEZA</b>	
Limpieza de la cafetera con infusor .....	37
<b>SOLUCIÓN DE PROBLEMAS</b> .....	38
<b>GARANTÍA Y SERVICIO</b> .....	39

## COMPROBANTE DE COMPRA Y REGISTRO DEL PRODUCTO

Guarde siempre una copia del recibo de compra, en el que se muestra la fecha de compra de su cafetera con infusor. El comprobante de compra le asegurará el servicio bajo la garantía. Antes de usar la cafetera con infusor, llene y envíe por correo la tarjeta de registro del producto, que fue empacada con la unidad, o bien regístrelo en línea, en [www.kitchenaid.com](http://www.kitchenaid.com). Esta tarjeta nos permitirá contactarle en el caso improbable de que haya una notificación de seguridad relacionada con el producto, y nos ayudará a cumplir con lo dispuesto en Consumer Product Safety Act (Ley de seguridad de productos al consumidor). Esta tarjeta no confirma su garantía. Complete lo siguiente para su información personal:

Número de modelo \_\_\_\_\_

Número de serie \_\_\_\_\_

Fecha de compra \_\_\_\_\_

Nombre de la tienda \_\_\_\_\_

## Su seguridad y la seguridad de los demás es muy importante.

Hemos incluido muchos mensajes importantes de seguridad en este manual y en su electrodoméstico. Lea y obedezca siempre todos los mensajes de seguridad.



Este es el símbolo de advertencia de seguridad.

Este símbolo le llama la atención sobre peligros potenciales que pueden ocasionar la muerte o una lesión a usted y a los demás.

Todos los mensajes de seguridad irán a continuación del símbolo de advertencia de seguridad y de la palabra "PELIGRO" o "ADVERTENCIA".

Estas palabras significan:

 **PELIGRO**

**Si no sigue las instrucciones de inmediato, usted puede morir o sufrir una lesión grave.**

 **ADVERTENCIA**

**Si no sigue las instrucciones, usted puede morir o sufrir una lesión grave.**

Todos los mensajes de seguridad le dirán el peligro potencial, le dirán cómo reducir las posibilidades de sufrir una lesión y lo que puede suceder si no se siguen las instrucciones.

Advertencias de la Proposición 65 del estado de California:

**ADVERTENCIA:** Este producto contiene una o más sustancias químicas identificadas por el estado de California como causantes de cáncer.

**ADVERTENCIA:** Este producto contiene una o más sustancias químicas identificadas por el estado de California como causantes de defectos congénitos o algún otro tipo de daños en la función reproductora.

## SALVAGUARDIAS IMPORTANTES

**Al utilizar aparatos eléctricos, se deben seguir las precauciones básicas de seguridad, entre las que se incluyen las siguientes:**

1. Lea todas las instrucciones.
2. No toque las superficies calientes. Use las manijas o perillas.
3. Para protegerse contra choque eléctrico, no sumerja el cable, los enchufes ni la cafetera con infusor en agua ni en ningún otro líquido.
4. Es necesario supervisar cuidadosamente a los niños cuando usen cualquier aparato o cuando éste se use cerca de ellos.
5. Desenchufe la cafetera con infusor del contacto de pared cuando no esté en uso y antes de la limpieza. Deje que se enfríe antes de colocar o quitar piezas y antes de la limpieza del aparato.
6. No opere ningún aparato que tenga un cable o enchufe dañado, que haya funcionado mal o que se haya dañado de alguna manera. Devuelva el aparato al lugar más cercano de servicio autorizado para su examen, reparación o ajuste.

# SEGURIDAD DE LA CAFETERA CON INFUSOR

7. El uso de accesorios de acoplamiento no recomendados por parte del fabricante del aparato puede ocasionar heridas.
8. No la use en espacios exteriores.
9. No deje que el cable cuelgue del borde de una mesa o mostrador ni que toque superficies calientes.
10. No lo coloque cerca ni sobre un quemador caliente eléctrico o a gas ni tampoco dentro de un horno caliente.
11. No dé al aparato un uso diferente de aquél para el cual fue diseñado.
12. No use el aparato sin colocar la tapa debidamente sobre el recipiente (la jarra).
13. El recipiente (la jarra) ha sido diseñado para usarse con este aparato. Nunca deberá usarse sobre la estufa ni dentro de un horno de microondas.
14. No deje un recipiente (jarra) caliente sobre una superficie mojada o fría.
15. No use un recipiente (jarra) rajado ni uno que tenga la manija floja o débil.
16. No limpie el recipiente (jarra) con limpiadores abrasivos, esponjas de fibra metálica u otro material abrasivo.

## GUARDE ESTAS INSTRUCCIONES

Este producto ha sido diseñado únicamente para uso doméstico.

### Requisitos eléctricos

#### **ADVERTENCIA**



#### **Peligro de Choque Eléctrico**

**Conecte a un contacto de pared de conexión a tierra de 3 terminales.**

**No quite la terminal de conexión a tierra.**

**No use un adaptador.**

**No use un cable eléctrico de extensión.**

**No seguir estas instrucciones puede ocasionar la muerte, incendio o choque eléctrico.**

Voltaje: 120 VCA  
Frecuencia: 60 Hz  
Vataje: 1250 vatios

**NOTA:** Esta cafetera con infusor tiene un enchufe de conexión a tierra de 3 terminales. Para reducir el riesgo de choque eléctrico, este enchufe encajará en un contacto de pared solamente de una manera. Si el enchufe no encaja en el contacto de pared, póngase en contacto con un electricista capacitado. No modifique el enchufe de ninguna manera.

No use un prolongador. Si el cable de suministro eléctrico es demasiado corto, haga que un electricista o técnico de servicio capacitado instale un contacto de pared cerca del aparato.

# PIEZAS Y CARACTERÍSTICAS

## Piezas y accesorios

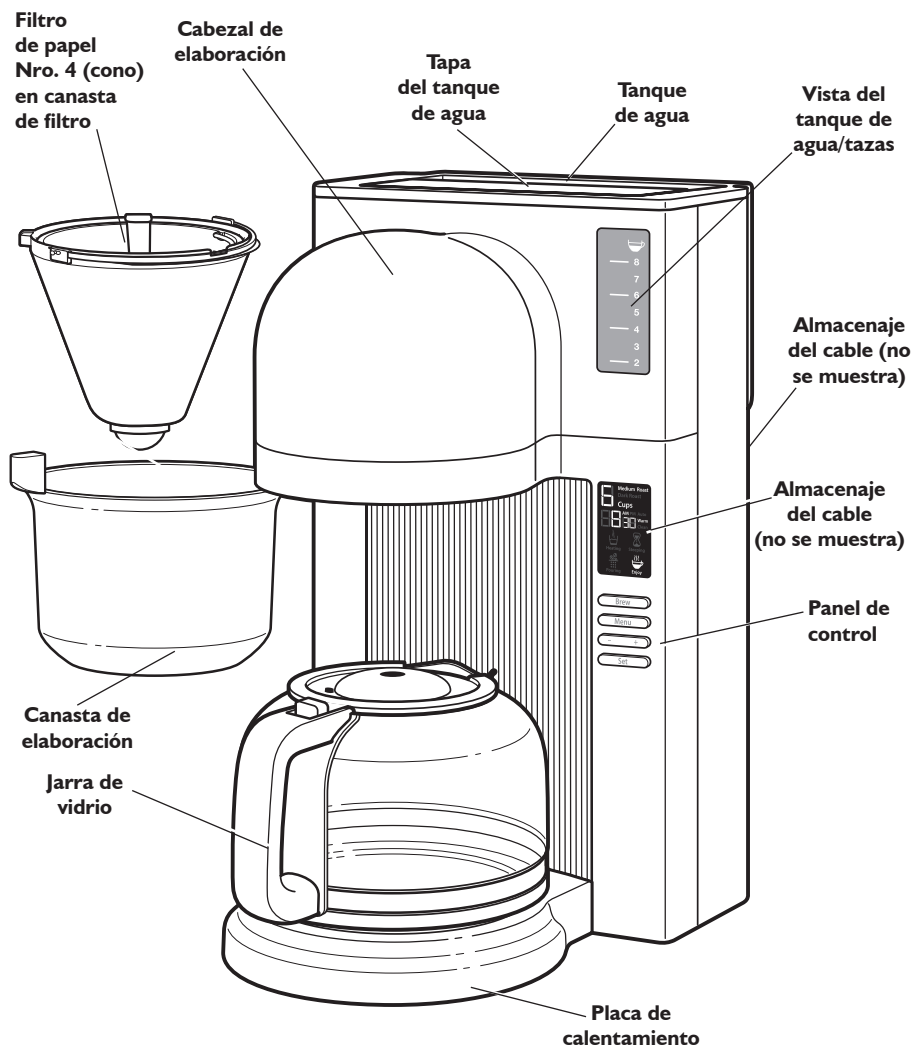



# PIEZAS Y CARACTERÍSTICAS

## Características del panel de control

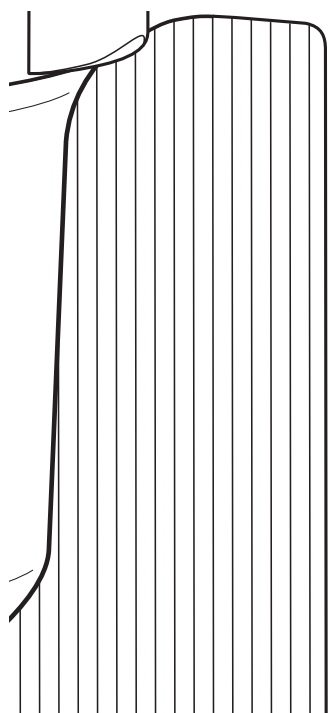

Indicador de Heating  
(Calentar)



Indicador de Pouring  
(Verter)



Indicador de Steeping  
(Remojar)



Indicador de fin de  
elaboración/Enjoy  
(Disfrute)

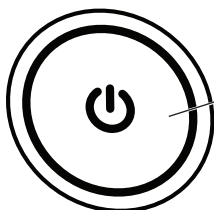

Botón Brew (Elaborar)

Español

## De qué manera el café de infusión es diferente

La elaboración del café tradicional a menudo no acentúa el mejor sabor de los granos de café. A menudo, elegimos la cafetera por goteo tradicional por una cuestión de tiempo y comodidad.

El antiguo arte de elaboración de café de infusión recientemente ha adquirido popularidad porque la técnica de servir lentamente agua sobre los granos molidos extrae su excelente sabor. Sin embargo, generalmente no tenemos tiempo de realizar el ritual.

La cafetera con infusor KitchenAid® reúne los sabores limpios y complejos creados con una tradicional taza de café de infusión con la facilidad y la comodidad de una máquina automática.

En lugar de llenar de agua continuamente la canasta de elaboración, la cafetera con infusor regula el flujo de agua y controla precisamente la extracción, permitiendo a los granos “florecer”.

Además, la cafetera con infusor calienta toda el agua a la vez con la temperatura óptima de elaboración en lugar de una gota a la vez como las cafeteras por goteo convencionales.

Notará la diferencia en el color caramelo y las complejas capas de sabor.

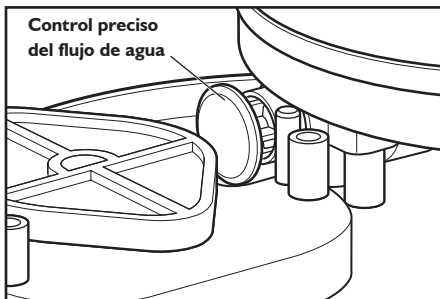

Control preciso  
del flujo de agua

Este engranaje dentro de la cafetera con infusor controla precisamente el flujo de agua, para obtener una extracción ideal de sabor.

# ARMADO DE LA CAFETERA CON INFUSOR

## Cómo preparar la cafetera con infusor para su uso

### Antes del primer uso

Antes de utilizar la cafetera por primera vez, lave la canasta de elaboración y la jarra en agua jabonosa caliente, y después enjuáguelas con agua limpia y séquelas.

No use limpiadores ni estropajos abrasivos.

**NOTA:** Estas piezas pueden lavarse también en la canasta superior de la lavavajillas.

## ⚠ ADVERTENCIA



### Peligro de Choque Eléctrico

Conecte a un contacto de pared de conexión a tierra de 3 terminales.

No quite la terminal de conexión a tierra.

No use un adaptador.

No use un cable eléctrico de extensión.

No seguir estas instrucciones puede ocasionar la muerte, incendio o choque eléctrico.

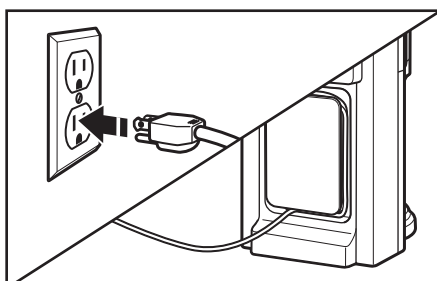

1 Enchufe la cafetera con infusor en un contacto de pared de conexión a tierra de 3 terminales. Si lo desea, envuelva el cable sobrante alrededor del soporte del cable en la parte posterior de la cafetera con infusor.

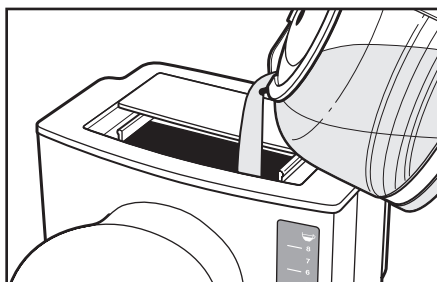

2 Deslice hacia atrás la tapa del tanque de agua y llénelo con agua fresca y filtrada hasta el nivel de taza indicado en la vista del tanque de agua. Debido al diseño de la cafetera, puede tardar un momento hasta que el agua penetre en la posición del tanque que permita ver su nivel. Cierre la tapa del tanque de agua.

**NOTA:** Si el agua lleva cierto tiempo en el tanque y desea empezar de cero, presione el botón BREW (hacer café) (sin café en la canasta de elaboración). Esto eliminará del tanque cualquier resto de agua anterior.

# FUNCIONAMIENTO DE LA CAFETERA CON INFUSOR

## Cómo llenar la canasta de elaboración

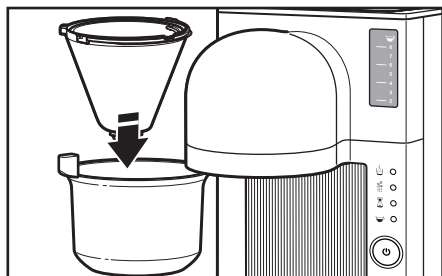

**1** Coloque un filtro de papel para café N° 4 en la canasta de elaboración y presiónelo contra los lados de la canasta.

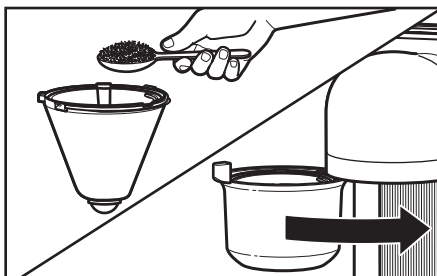

**2** Teniendo en cuenta la recomendación de dosis, llene el filtro de papel con la cantidad de café molido que desee (consulte la “Guía de dosis del café” más abajo). A continuación, cierre la puerta de la canasta de elaboración.

**NOTA:** No es necesario humedecer previamente el filtro de papel.

## Guía de dosis del café

Para obtener un resultado óptimo, llene la canasta de elaboración con café molido ligeramente más fino que el típico de molienda media. Si dispone de una balanza de cocina, puede consultar la tabla siguiente para decidir la cantidad de café que utilizará para el número de tazas que desee preparar.

**NOTA:** Si emplea el molinillo KitchenAid, utilice el ajuste 6. La cuchara de café que se incluye con la cafetera para servir tiene una capacidad aproximada de 8 gramos de café molido. Ajuste la dosificación a su gusto.

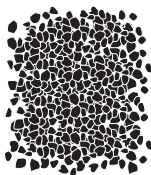

Tazas de café	Onzas de agua	Molienda	Gramos de café molido
2	10	Ligeramente más fino que el medio (consulte el ejemplo de tamaño de molienda a la izquierda)	17
3	15		25.5
4	20		34
5	25		42.5
6	30		51
7	35		59.5
8	40		68

# FUNCIONAMIENTO DE LA CAFETERA CON INFUSOR

## Elaboración de café

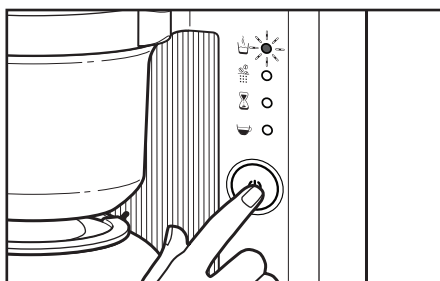

- 1** Presione el botón BREW. Al principio del ciclo, la cafetera calienta toda el agua necesaria para hacer el café. Durante ese segmento del ciclo, se enciende una luz indicadora de calentamiento. Este proceso requiere en torno a 6 minutos para 8 tazas de café.

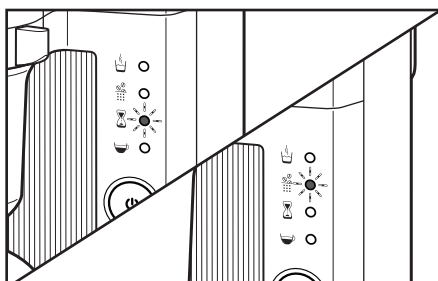

- 2** Después de calentar toda el agua, la cafetera con infusor comenzará a mojar los granos con agua de manera alternada y dejará al café en remojo. Ocurre en etapas hasta finalizar el ciclo y verá a los indicadores de Pouring (Verter) y Steeping (Remojar) encenderse de manera alternada durante este segmento del ciclo.

**NOTA:** Si desea cancelar el ciclo Brew (Elaborar) en cualquier momento, presione el botón de BREW (Elaborar).

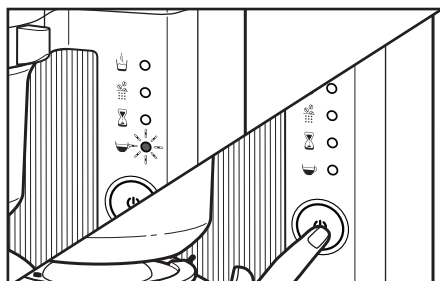

- 3** Cuando finalice el ciclo, se encenderá el indicador de Enjoy (Disfrute) y sonarán 3 pitidos. Luego, la placa de calentamiento mantendrá el café a temperatura óptima durante 1 hora después de la elaboración. Sin embargo, para obtener mejores resultados, se recomienda consumir el café dentro de los 30 minutos después de su elaboración. Para cancelar el ciclo Warm (Mantener caliente) en cualquier momento, presione el botón BREW (Elaborar).

**CONSEJO ÚTIL:** Se recomienda finalizar el ciclo de elaboración para la cantidad de tazas seleccionadas antes de probar para extraer el máximo sabor del método de elaboración por infusión.

## Limpieza de la cafetera con infusor

### Cómo quitarle el sarro a la cafetera con infusor

Los depósitos de calcio (sarro) del agua se acumularán en la cafetera con infusor con el correr del tiempo y afectarán la eficacia de la elaboración y la calidad del café. Si nota que la elaboración lleva más tiempo que el normal, o si la cafetera con infusor hace ruidos raros, entonces es tiempo de quitarle el sarro. El indicador de "Clean" (Limpiar) destellará cuando la cafetera con infusor necesite limpieza. Deberá quitarse el sarro lo antes posible para preservar el desempeño y la vida útil de su cafetera con infusor.

**NOTA:** Para sacar el sarro de la cafetera con infusor, se puede utilizar un agente comercial para quitar el sarro, que puede encontrar en línea o en diversas tiendas de venta minorista.

Siga las instrucciones del paquete para ver las proporciones recomendadas de agente para quitar el sarro y el agua a usar.

La cafetera con infusor deberá ponerse en marcha en un ciclo completo de Clean (Limpiar) usando un tanque entero de solución para quitar el sarro.

**NOTA:** El botón de elaboración está programado para destellar con el fin de indicar que es necesaria la limpieza tras 100 ciclos de elaboración. Si se desea, el ciclo de limpieza se puede llevar a cabo a intervalos regulares, sin necesidad de esperar a que el botón de elaboración destelle. Siga el paso 1, a continuación mantenga presionado el botón de elaboración durante 3 segundos para activar manualmente el ciclo de limpieza.

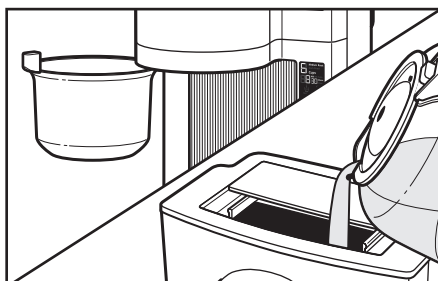

Antes de quitar el sarro, cerciórese de que la canasta de elaboración no contenga café ni filtros de café y llene el tanque de agua con agua fresca hasta la línea de llenado de 8 tazas.

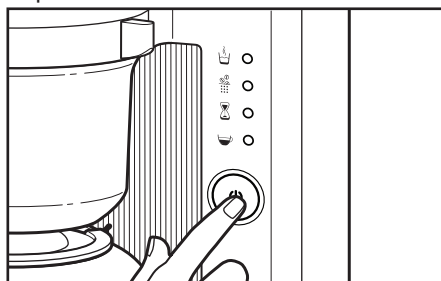

**2** Cuando el botón BREW empiece a destellar: mantenga presionado el botón de elaboración durante 3 segundos. De este modo se activa el ciclo de limpieza. La cafetera vacía el tanque de agua, sin importar cuántas tazas se hallan seleccionado en los ajustes de ciclo anteriores. Cuando del ciclo de limpieza finaliza (tras unos 9 minutos), el botón de elaboración deja de destellar y se apagan los indicadores de calentamiento, vertido y remojo. Ya puede volver a utilizar la cafetera.

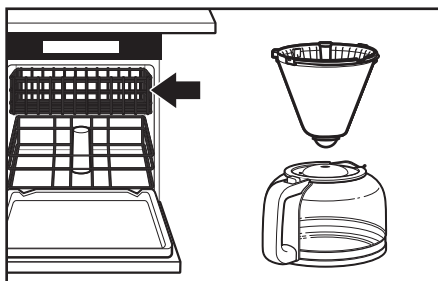

**3** Coloque la canasta de elaboración y la jarra en el cesto superior del lavavajillas, o lávelas a mano en agua jabonosa caliente y enjuáguelas con agua templada. Seque bien todas las piezas antes de volver a montar la cafetera con infusor.

## **⚠ ADVERTENCIA**



### **Peligro de Choque Eléctrico**

**Conecte a un contacto de pared de conexión a tierra de 3 terminales.**

**No quite la terminal de conexión a tierra.**

**No use un adaptador.**

**No use un cable eléctrico de extensión.**

**No seguir estas instrucciones puede ocasionar la muerte, incendio o choque eléctrico.**

1. Si la pantalla no está iluminada:
  - Revise que la cafetera con infusor se haya enchufado en un contacto de pared de conexión a tierra de 3 terminales. Si lo está, revise el fusible o el cortacircuitos del circuito eléctrico al que está conectada la cafetera con infusor y asegúrese de que el circuito esté cerrado.
2. Si sólo se utiliza para elaborar café un poco del agua agregada a la cafetera con infusor:
  - Deberá quitarse el sarro a la cafetera con infusor de inmediato. Consulte “Cómo quitarle el sarro a la cafetera con infusor” en la sección “Cuidado y limpieza”.
3. Si la pantalla completa está destellando:
  - No hay agua en el tanque de agua. Presione BREW (Elaborar) para cancelar la luz que está destellando y deje enfriar la cafetera con infusor aproximadamente 10 minutos. Llene el tanque de agua con la cantidad deseada de tazas con agua fresca, filtrada y continúe con el ciclo de elaboración tal como se describe en la sección “Elaboración de café”.
4. Si no se puede corregir el problema:
  - Vea la sección “Garantía y servicio”. No devuelva la cafetera con infusor a la tienda; los vendedores minoristas no proveen servicio técnico.

## Garantía del cafetera con infusor KitchenAid® para los 50 estados de Estados Unidos, el distrito de Columbia, Puerto Rico y Canadá

Esta garantía se extiende al comprador y a cualquier propietario subsiguiente para el cafetera con infusor usadas en los cincuenta estados de Estados Unidos, el Distrito de Columbia, Puerto Rico y Canadá.

<b>Duración de la garantía:</b>	Un año de garantía completa a partir de la fecha de compra
<b>KitchenAid pagará por lo siguiente, a su elección:</b>	<p>Reemplazo sin dificultades de su cafetera con infusor. Consulte la siguiente página para obtener detalles acerca de cómo obtener servicio o llame a nuestro número gratuito del Centro para la eXperiencia del cliente al <b>1-800-541-6390</b>.</p> <p><b>O BIEN</b></p> <p>Las piezas de repuesto o costos de trabajo de reparación para corregir defectos en los materiales y en la mano de obra. El servicio deberá ser provisto por un Centro de servicio autorizado por KitchenAid.</p>
<b>KitchenAid no pagará por:</b>	<ul style="list-style-type: none"><li><b>A.</b> Reparaciones cuando su cafetera con infusor se use para fines ajenos al uso doméstico normal de una familia.</li><li><b>B.</b> Daños causados por accidente, alteración, uso indebido o abuso.</li><li><b>C.</b> Cualquier gasto de envío o manejo para llevar el cafetera con infusor a un centro de servicio autorizado.</li><li><b>D.</b> Piezas de repuesto o costos de mano de obra para cafetera con infusor operados fuera de los cincuenta estados de Estados Unidos y Distrito de Columbia, Puerto Rico y Canadá.</li></ul>
<b>EXCLUSIÓN DE GARANTÍAS IMPLÍCITAS; LIMITACIÓN DE RECURSOS</b>	
<p>LAS GARANTÍAS IMPLÍCITAS, INCLUYENDO EN LA MEDIDA QUE CORRESPONDA LAS GARANTÍAS DE COMERCIABILIDAD O DE CAPACIDAD PARA UN PROPÓSITO PARTICULAR, SON EXCLUIDAS EN LA MEDIDA EN QUE SEA LEGALMENTE PERMISIBLE. TODA GARANTÍA QUE SEA IMPUESTA POR LEY SERÁ LIMITADA A UN AÑO O AL PERÍODO MÁS CORTO PERMITIDO POR LEY. ALGUNOS ESTADOS Y PROVINCIAS NO PERMITEN LAS LIMITACIONES O EXCLUSIONES ACERCA DE CUÁNTO DEBE DURAR UNA GARANTÍA IMPLÍCITA DE COMERCIABILIDAD O CAPACIDAD, DE MODO QUE LAS LIMITACIONES O EXCLUSIONES ARRIBA MENCIONADAS PUEDEN NO APLICARSE EN SU CASO.</p> <p>SI ESTE PRODUCTO NO FUNCIONA COMO SE HA GARANTIZADO, EL ÚNICO Y EXCLUSIVO RECURSO DEL CLIENTE SERÁ EL DE REPARARLO O REEMPLAZARLO SEGÚN LOS TÉRMINOS DE ESTA GARANTÍA LIMITADA. KITCHENAID Y KITCHENAID CANADA NO SE RESPONSABILIZARÁN POR DAÑOS INCIDENTALES O CONSECUENTES. Esta garantía le otorga derechos legales específicos, y es posible que usted tenga también otros derechos, los cuales varían de un estado a otro o de una provincia a otra.</p>	

# GARANTÍA Y SERVICIO

## Garantía de reemplazo sin dificultades – En los cincuenta estados de Estados Unidos, el Distrito de Columbia y Puerto Rico

---

Confiamos tanto en que la calidad de nuestros productos cumple con las exigentes normas de KitchenAid que, si el cafetera con infusor presentara alguna falla durante el primer año de compra, KitchenAid se encargará de entregar un reemplazo idéntico o comparable a su domicilio sin cargo y arreglará la devolución el cafetera con infusor original a nosotros. La unidad de reemplazo estará también cubierta por nuestra garantía limitada de un año.

Si el cafetera con infusor fallara durante el primer año de compra, simplemente llame

a nuestro Centro para la eXperiencia del cliente al 1-800-541-6390, de lunes a viernes. Tenga a mano el recibo de compra original cuando llame. Se requerirá el comprobante de compra para iniciar un proceso de reclamo. Proporcione al asesor su dirección de envío completa. (No proporcionar números de apartados postales)

Cuando usted reciba el cafetera con infusor de reemplazo, use la caja y los materiales de empaque y la etiqueta de envío prepago para empacar el cafetera con infusor original y envíela a KitchenAid.

## Garantía de reemplazo sin dificultades – en Canadá

---

Confiamos tanto en que la calidad de nuestros productos cumple con las exigentes normas de KitchenAid que, si el cafetera con infusor presentara alguna falla durante el primer año de compra, KitchenAid Canada reemplazará el cafetera con infusor con uno idéntico o similar. La unidad de reemplazo estará también cubierta por nuestra garantía limitada de un año.

Si el cafetera con infusor fallara durante el primer año de compra, simplemente llame

a nuestro Centro para la eXperiencia del cliente al 1-800-807-6777, de lunes a viernes. Tenga a mano el recibo de compra original cuando llame. Se requerirá el comprobante de compra para iniciar un proceso de reclamo. Proporcione al asesor su dirección de envío completa.

Cuando usted reciba el cafetera con infusor de reemplazo, use la caja y los materiales de empaque y la etiqueta de envío prepago para empacar el cafetera con infusor original y envíela a KitchenAid.

## Cómo obtener servicio técnico después de que expire la garantía o cómo pedir accesorios y piezas de repuesto

---

### En los Estados Unidos y Puerto Rico:

Para obtener información acerca del servicio técnico o para pedir accesorios o piezas de repuesto, llame sin costo al **1-800-541-6390** o escriba a:

Centro para la eXperiencia del cliente,  
KitchenAid Small Appliances,  
P.O. Box 218, St. Joseph, MI 49085-0218

### Fuera de los Estados Unidos y Puerto Rico:

Consulte a su distribuidor local de KitchenAid o a la tienda donde compró el cafetera con infusor para obtener información sobre el servicio técnico.

### Para obtener información acerca del servicio en Canadá:

Llame sin costo al **1-800-807-6777**.

### Para obtener información acerca del servicio en México:

Llame sin costo al **01-800-0022-767**.









**KitchenAid®**  
FOR THE WAY IT'S MADE.®

®/™ © 2015 KitchenAid. All rights reserved. Used under license in Canada.

®/™ © 2015 KitchenAid. Tous droits réservés. Utilisé sous licence au Canada.

®/™ © 2015 KitchenAid. Todos los derechos reservados. Usada en Canadá bajo licencia.